

Vi går et skritt lengre.

LinTec Combitronic

Vannskadesikkert tross sløfet sluk

Bygger man uten sluk er moduler og kassetter tilrettelagt for sidetilkobling av badekar og dusjkabinetter. Med LinTec Combitronic forhindres skader på grunn av ukontrollert vannutstrømming. I modulen eller kassetten er magnetventiler og en elektronisk styreenhet montert. Magnetventilene styres av fuktighetssensorer monterte på modul- /kassettsokkene. Når disse kommer i kontakt med vann stenges ventilene. Dersom også kjøkkenet er tilsluttet til baderommets vannled-

ninger, kan en sensor plasseres også der, og vil oppdage og stenge av vannlekkasje fra oppvaskbenk og oppvaskmaskin.

Lettinstallert

Det premonterte utstyret kobles til et eluttak som monteres i modulen/ kassetten. Når baderommet er klart monteres sensoren på modul- eller kassettsokkelen.

Høy kvalitet på ventiler

Magnetventilene er utført i avsinkingsherdet messing og beregnet for 2 til 10 bars arbeidstrykk.

Enkel å passe

Ventilene stenger av vannet ved lekkasje. En rød lysdiode tennes i sensoren og viser at ventilen har stengt. Dioden slukkes når vannet er fjernet og ventilen åpner.

Servicevennlig

Magnetventilene sitter alltid lett tilgjengelige for service i moduler og kassetter.

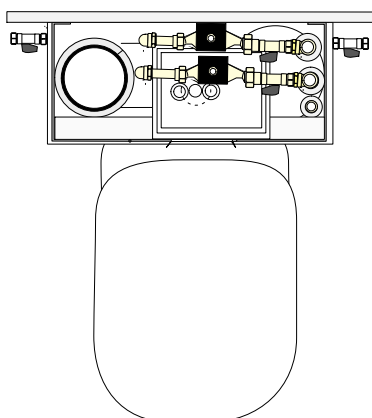

Magnetventiler i K47

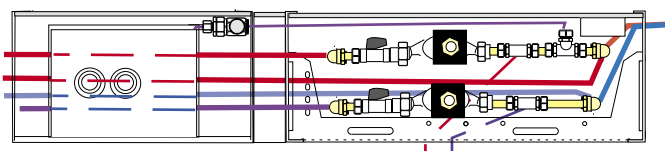

Magnetventiler i S-modul

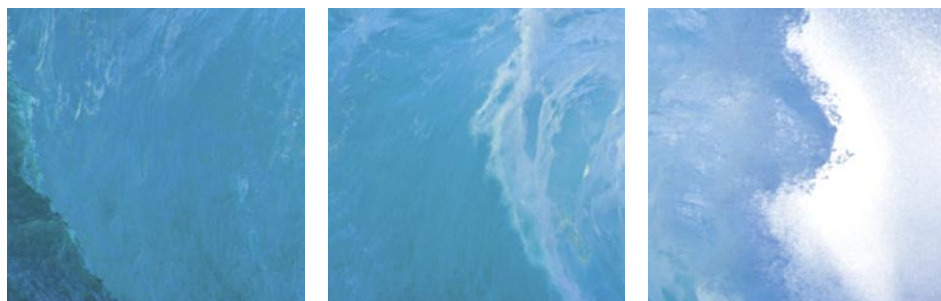

LinTec lekkasjevarsler

Kontroll på skjulte vannskadefarer

Indicator lekkasjevarsler – en varselsfunksjon og vannskadeforsikring til lav kostnad

Lekkasjevarsleren er beregnet til å brukes overalt der man vil kontrollere at skjult vannlekkasje ikke forekommer inne i vegger og sjakt.

Enkel funksjon

Indicator lekkasjevarsler bygger på enkle mekaniske prinsipper og en ukomplisert konstruksjon. Når sugeremsen får kontakt med vann løser Indikatoren ut.

Mål: Indikatorens frontplate er 30x40x8 mm. For montasje skal diameteren på hullet være 20 mm.



LinTec CombiTett

Full kontroll på sjaktbunner

CombiTett er en forseglingsemulsjon for sjaktbunner.

Emulsjonen sikrer at lekkasjevannet ikke trenger ned gjennom etasjeskillet til underliggende etasjer.

Samtidig får man en kontroll av at ingen hull mellom etasjene finnes, som kan forårsake spredning av lukt, lyd og brann.

CombiTett-metoden er enkel å bruke og forseglingen utføres etter at sjaktbunne-

CombiTät[®]

tongen har herdet. CombiTett er signalgrønn, hvilket forenkler kontroll av utført forsegling ved besiktelse.

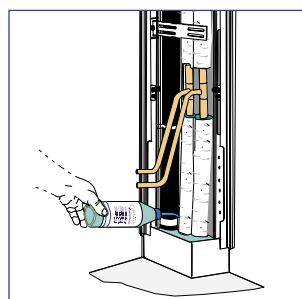

CombiSjakt tett med CombiTett

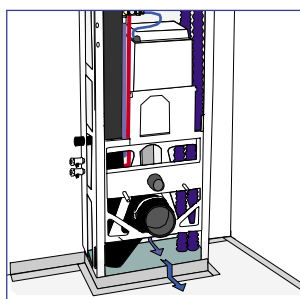
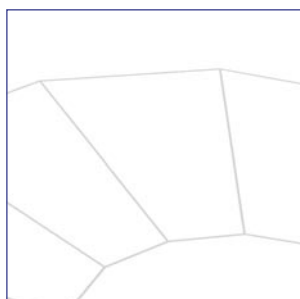

K47 CombiKassett tett med CombiTett

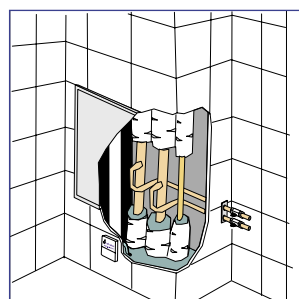

Gipssjakt forseglet med CombiTett i sjaktbunnen samt Indicator lekkasjevarsler

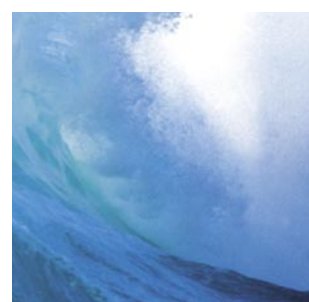
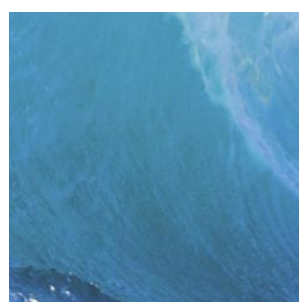
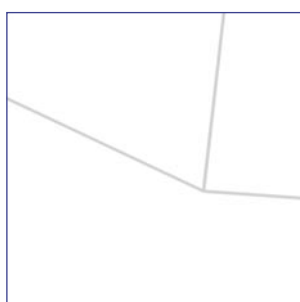
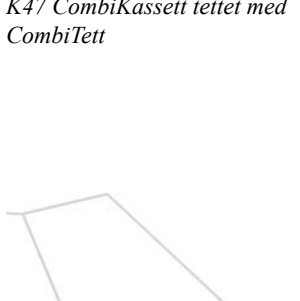
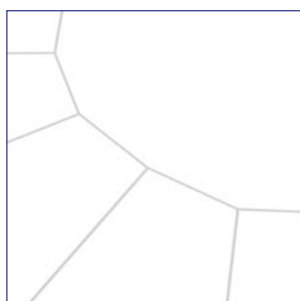
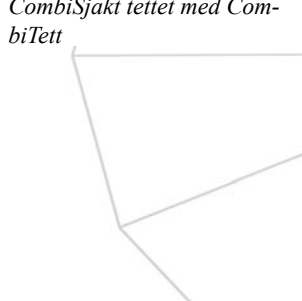

Krisevannlås

Vannskadesikre våtrom, selv uten sluk i gulvet.

For dem som bygger uten sluk er moduler og kassetter tilrettelagt for sidetilkobling av badekar og dusjkabinetter. Med krisevannlåsen forhindres skader som

skyldes ukontrollert vannutstrømming. Krisevannlåsen monteres ved sjakt- eller kassettsokkelen og tilkobles avløpsstammen og leder bort vann ved eventuell oversvømmelse i baderommet. Vannlåsen trenger ikke vann for

å hindre lukt at lukt fra avløpsnett slipper ut i bygningen.

Lettinstallert

Krisevannlåsen monteres enkelt mot sjakt- eller kassettsokkel og med ferdig avløpstilkobling.

