

Vi går ett steg längre.

LinTec Combitronic

Vattenskadesäkert trots slopad golvbrunn

För dem som vill slippa golvbrunnen är alla moduler och kassetter förberedda för sidoanslutna badkar och duschkabiner. Med LinTec Combitronic förhindras skador på grund av okontrollerad vattenutströmning. I modulen eller kassetten är magnetventiler och en elektronisk styrenhet monterade. Magnetventilerna styrs av fuktsensorer monterade på modul- och kassettsocklarna. När dessa kommer i kontakt med vatten stängs ventilerna.

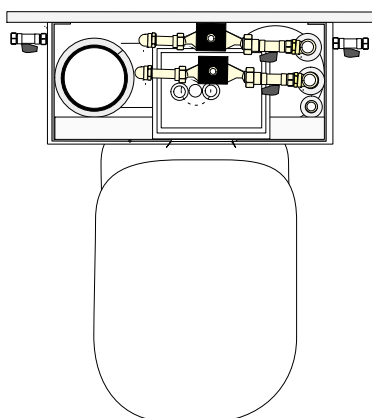

Magnetventiler i K47

Är även köket anslutet till badrummets vattenledningar, kan en sensor placeras också där och känner då av vattenläckage från diskbänk och diskmaskin.

Lättinstallerad

Den förmonterade utrustningen ansluts till ett eluttag som monteras i modulen eller kassetten. När badrummet är färdigställt monteras sensorn på modul- eller kassettsockeln.

Hög kvalitet på ventiler

Magnetventilerna är tillverkade av avzink-

ningshärdad mässing och gjorda för 2 till 10 bars arbetstryck.

Enkel att sköta

Ventilerna stänger av vattnet vid läckage. En röd lysdiod tänds i sensorn och visar att ventilen har stängt. Dioden slocknar när vattnet har avlägsnats och ventilen öppnar.

Servicevänligt

Magnetventilerna sitter alltid lätt åtkomliga för service i moduler och kassetter.

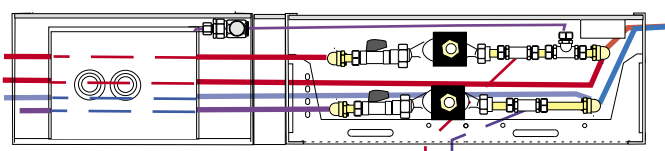

Magnetventiler i TS-modul

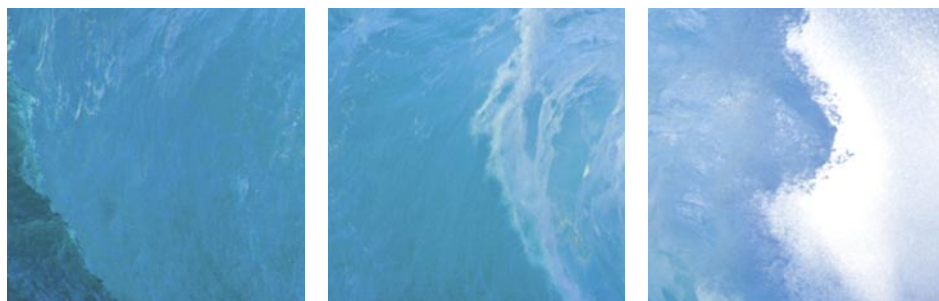

LinTec läckagevarnare

Kontroll på dolda vattenskaderisker

Indicator läckagevarnare – en varningsfunktion och vattenskadeförsäkring till låg kostnad

Läckagevarnaren är avsedd att användas överallt där kontroll önskas på att dolda vattenläckage inte förekommer inne i väggar och schakt.

Enkel funktion

Indicator läckagevarnare bygger på enkla principer och en okomplicerad konstruktion. När sugremsan får kontakt med vatten löser Indicatorn ut.



Mått: Indicatorns frontplatta är 30x40x8 mm. För montage skall diametern på hålet vara 20 mm.



LinTec CombiTät

Full kontroll på schaktbottnar

CombiTät är en förseglingsemulsion för schaktbottnar.

Emulsionen säkerställer att läckagevatten inte tränger ner genom bjälklaget till underliggande våningar.

Samtidigt fås en kontroll av att inga håligheter som kan orsaka spridning av lukt, ljud och brand kvarstår mellan våningarna.

CombiTät[®]

CombiTät-metoden är enkel att använda och förseglingen utföres sedan schaktbottenbetongen härdat.

CombiTät är signalgrön, vilket underlättar kontroll av utförd försegling vid besiktning.

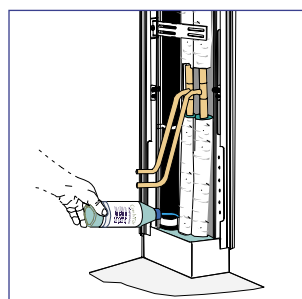

CombiSchakt tätad med CombiTät

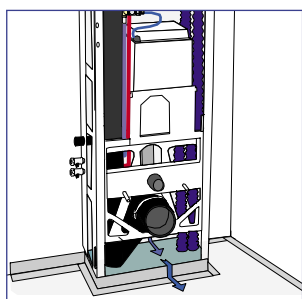
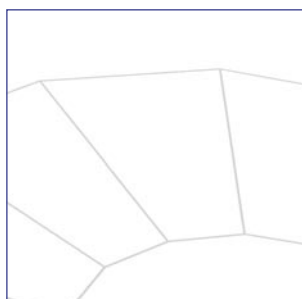

K47 CombiKassett tätad med CombiTät

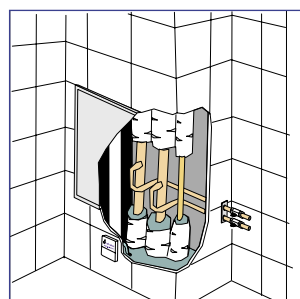

Gipsschakt förseglad med CombiTät i schaktbotten samt Indicator läckagevarnare

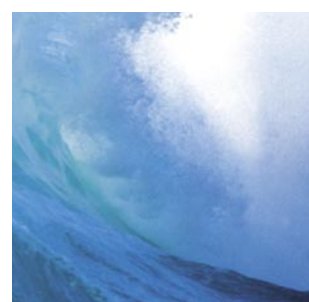
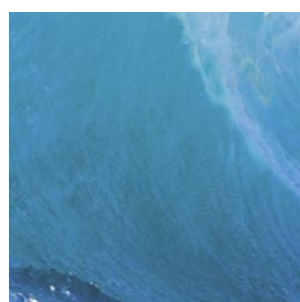
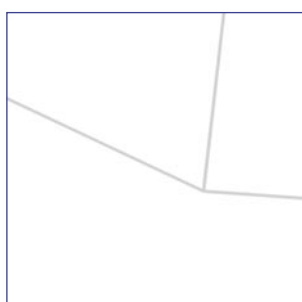
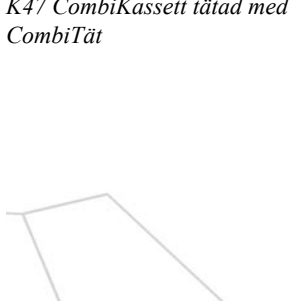
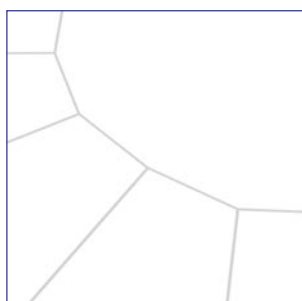
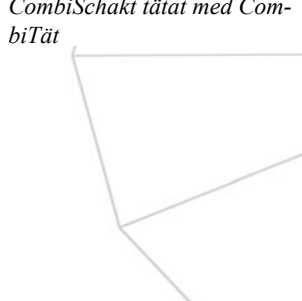

Krisvattenlås

Vattenskadesäkert trots slopad golvbrunn

För dem som vill slippa golvbrunnen är alla moduler och kassetter förberedda för sidoanslutna badkar och duschkabiner. Med krisvattenlåset förhindras

skador på grund av okontrollerad vattenutströmning. Krisvattenlåset monteras vid schakt- eller kassettsöckeln och ansluts till avloppsstammen. Det fungerar utan vatten och är i normalläget stängt, men öppnar och släpper

ut vatten vid eventuell översvämning i badrummet.

Lättinstallerad

Krisvattenlåset monteras enkelt mot schakt- eller kassettsöckel och med färdig avloppsanslutning.

